

Netfix® - Dispositivo di protezione e recinzione per barriere stradali di tipo *new jersey*.

Netfix® è un marchio brevettato di
EXPYOU
Sviluppo e fornitura articoli in plastica

Expyou S.r.l. - Via dell'industria 14,
35020 Brugine (PD) - Italia
www.expyou.com

Chiamaci allo 049 - 5463216
Scrivici info@expyou.com

NETFIX®



ISTRUZIONI DI MONTAGGIO

COME SI INSTALLA LA RETE ARANCIO

La rete arancio e il sistema Netfix® sono stati progettati per essere montati agevolmente su barriere in calcestruzzo, solo grazie alla manodopera di due operatori.

LISTA DEGLI ELEMENTI CHE COMPONGONO IL SISTEMA NETFIX



STAFFA



ZOCOLO



PALO



TAPPO

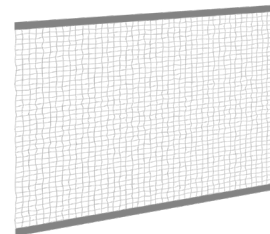

RETE ARANCIO

STAFFA Cod. S137 | Cod. S152 | Cod. S163 | Cod. S178 | Cod. S196 **PALO** Cod. P165D33 **TAPPO** Cod. T33
ZOCOLO Cod. Z120070 (per S137) | Cod. Z196100 (per S152+S163+S178+S196) **RETE** Cod. RA2501130

1. Installazione staffa

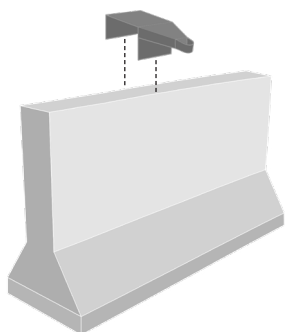

Appoggiare la staffa a cavallo del profilo superiore della barriera di cemento armato con la sede per lo scorrimento del palo dal lato del cantiere. **L'interasse tra i sistemi Netfix deve essere di 1,5 m.**

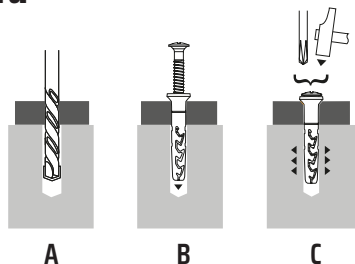

Fissare la staffa nel foro predisposto, quello più vicino alla sede del palo, nella parte superiore centrale del *new jersey*. **A)** Con un trapano perforare staffa e *new jersey*. **B)** Inserire il Fisher **C)** Nr. 1 chiodo a battere, di $\varnothing 8 \times 55$ mm.

2. Installazione zoccolo

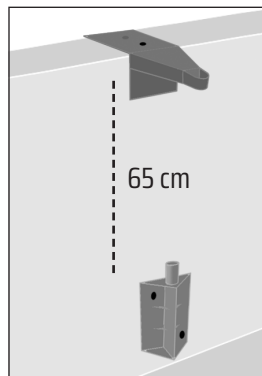

Posizionare lo zoccolo in asse con la staffa, a 65 cm dalla testa del *new jersey*.

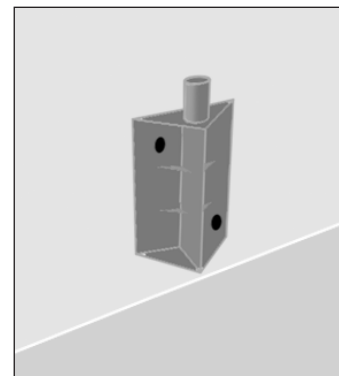

Fissarlo con n. 2 chiodi di tenuta: uno nella parte superiore destra e uno nella parte inferiore sinistra dello zoccolo.

3. Installazione palo

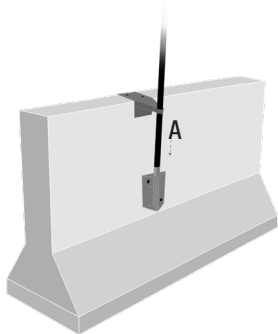

A) Inserire il palo nella staffa attraverso l'apposita sede di scorrimento e farlo scivolare fino allo zoccolo. **B)** Accertarsi che la parte superiore del tubo rimanga almeno 1 metro al di sopra del *new jersey*. **C)** Una volta infilato il palo nell'asola dello zoccolo applicarvi una vite autofilettante con testa a rondella di 4.2×13 mm nel punto indicato.

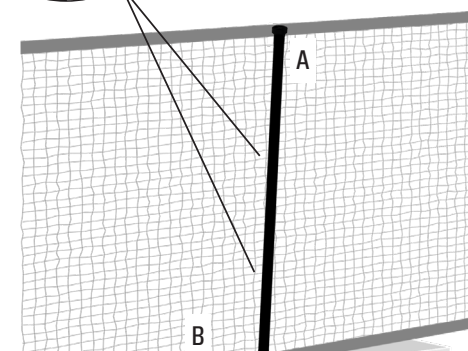
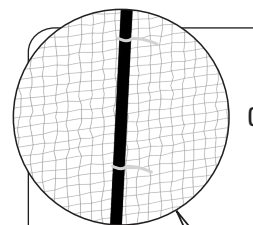
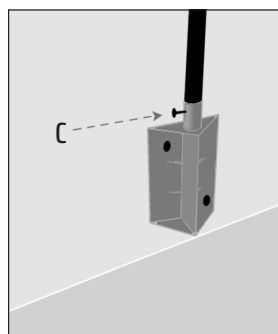
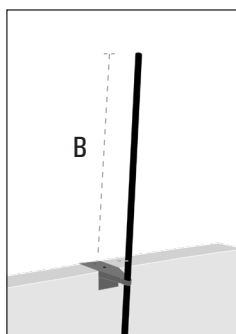

4. Installazione del tappo

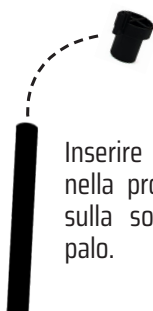

Inserire il tappo nella propria sede, sulla sommità del palo.

5. Installazione rete arancio

Per ottimizzare il tensionamento della rete agganciarla nei 3 punti indicati:

A) Fissare la parte superiore nei ganci del tappo.

B) Fissare la parte inferiore nel gancio della staffa.

C) Fissare la rete al palo con 2 fascette da $200 \times 3,5$ mm equamente distribuite fornite nel kit del sistema Netfix®.

